



# ECOVimec



Eléctrico, ecológico, exclusivo.

■ Tecnología

Consumo reducido  
Silencioso, líder en su categoría  
Capacidad 400 kg, SIN CONTRAPESO  
MRL Machine Roomless (sin cuarto de máquinas)

■ Ecológico

Sin aceite hidráulico  
respectuoso con el medioambiente

■ Seguridad

En caso de falta de suministro eléctrico, regreso automático al piso. Barreras de fotocélulas  
Teléfono a bordo



■ A medida

Diversas posibilidades de personalización. Apto para instalaciones interiores y exteriores  
Instalación rápida y sin obras invasivas de albañilería

Diseño

La investigación Vimec se expresa también mediante las formas y los materiales elegidos para comunicar bienestar, atención en cada detalle y pasión por nuestro trabajo

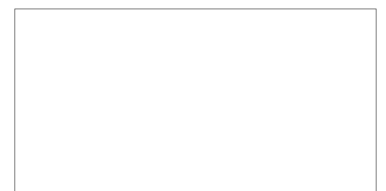



**Calidad**  
La calidad Vimec es en sustancia:  
fiabilidad, silenciosidad y  
tecnología al alcance de la mano

El elevador ECOVimec se adapta a todo contexto familiar con discreción y elegancia. Es un producto 100% italiano, que en cada instalación deja en evidencia el carácter del diseño y del estilo italiano apreciados en todo el mundo.



**Experiencia**  
Vimec, líder del mercado, desde 1982 proyecta y realiza soluciones a medida para aumentar la calidad de vida y superar barreras arquitectónicas tanto en un ambiente doméstico como público



## COLORES PAREDES CABINAS ECOVIMEC

### SERIE COLOR



Grey estándar



Beige estándar



Blue estándar



Rosso estándar



RAL especiales a petición

### SERIE VETRO



Transparente



Fumé argento

### SERIE LEGNO



Acero estándar



Ciliegio estándar

### SERIE INOX



Lino lucido

## COLORES PLATAFORMA CABINA ESTRUCTURAS PORTANTES

### SERIE GOMMA



Gris antideslizante

### SERIE SAFESTEP



Gris claro



Gris oscuro

### SERIE LEGNO

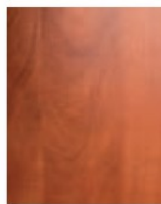

Pero selvaggio



VIMEC 7040 estándar



Ral 1013 marfil claro

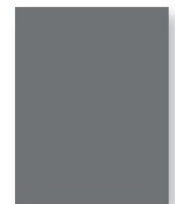

Ral 9023 gris oscuro perforado

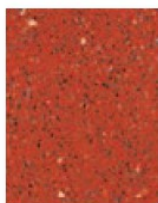

Rojo carmín



RAL especiales a petición

ECOVimec le ofrece más de cien oportunidades de personalización, comenzando por las paredes de las cabinas, que se encuentran disponibles en diferentes acabados y colores, hasta las plataformas, realizadas con materiales seleccionados disponibles en diferentes tonalidades. Las estructuras autoportantes se ofrecen en una amplia gama, que permite efectuar las mejores combinaciones con los colores y el tipo de ambiente en que se instalan.

# ACCESORIOS PUERTAS



Doble hoja de cristal para una elección de elegancia y estilo



Puerta automática y telescópica, dos hojas en la cabina y en el piso; permite pulsación automática



Puerta automática y telescópica, tres hojas en la cabina y en el piso; permite pulsación automática

Colores disponibles



Inox



RAL especiales a petición



Panorámica, en aluminio: la levedad al alcance de la mano



Con mirilla



Panorámica de chapa

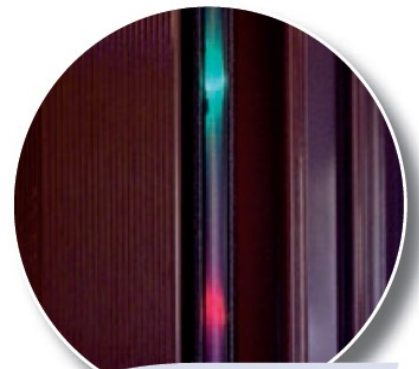

Sensores de rayos infrarrojos alrededor del perímetro de entrada/salida de la cabina, para garantizar la seguridad de serie.

## ACCESORIOS Barandilla



Serie Rich

## ACCESORIOS BOTONERAS

El contenido tecnológico en conjunto con los prestigiosos acabados privilegia en todo momento el confort y la seguridad.



Botonera interna

- A) Pantalla LCD con indicador de trayecto
- B) Combinador telefónico
- C) Botones retroiluminados en azul con braille
- D) E-button, para la gestión electrónica de los accesos
- E) Botón de alarma

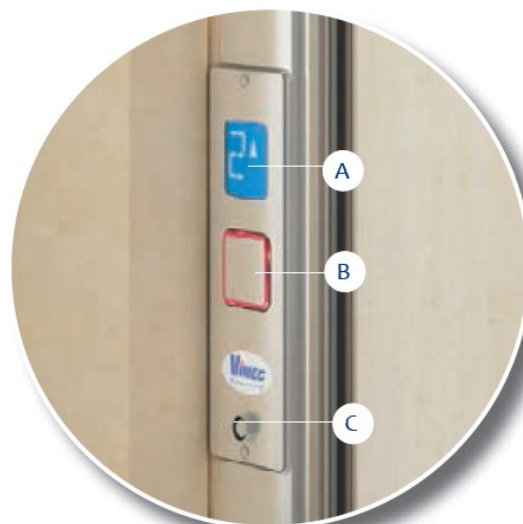

Botonera de piso

- A) Display LCD con indicador de trayecto
- B) Botón de llamada: verde cuando el elevador está libre y rojo cuando está ocupado
- C) I-button, para el control electrónico de los accesos

## Iluminación de la cabina

Barra de leds estándar



Cielo estrellado





# Elegir bien, elegir con gusto



- El elevador doméstico que aumenta el confort y el prestigio del edificio

ECOVimec está estudiado para todas las personas que se preocupan por el bienestar propio y de su familia. Confortable y seguro, se adapta a cada ambiente y aumenta el valor de su vivienda.

- Versátil

El elevador ECOVimec confiere estilo a todas las residencias con instalaciones simples y a la medida, tanto internas como externas. Disponible hasta cinco pisos, es un sistema ideal, tanto en las reformas de vivienda como en obra nueva: en efecto no requiere la ejecución de obras de albañilería.

- Cómodo

Silencioso y discreto, puede utilizarse con toda comodidad también para llevar de uno a otro piso la compra, cochecitos de niño y otros objetos voluminosos o pesados a desplazarse en la casa. Con ECOVimec todos pueden desplazarse en completo relax.

- Personalizable

Usted y su hogar merecen un elevador a medida, no sólo en cuanto a sus funciones, sino también por el diseño y sus acabados personalizables; en efecto, los colores y los acabados disponibles hacen que ECOVimec sea como Usted desea, en perfecta sintonía con el contexto residencial y el gusto personal.

- Fiable

La tecnología Vimec le garantiza un producto de vanguardia bajo todo punto de vista. Nuestra ingeniería permite reducir costes de mantenimiento, confiando máxima importancia a la calidad de fabricación.







## ECOVimec con estructura

El elevador ECOVimec dispone de estructuras autoportantes decididamente de vanguardia en cuanto a solidez, flexibilidad y design.

La personalización de estas estructuras, con diferentes cierres en vidrio, es capaz de adaptarse a todo tipo de instalación, con soluciones a la medida y posibilidad de instalación incluso en ambientes particularmente difíciles.

Un elevador externo Vimec no comporta nunca intervenciones invasivas: la instalación se efectúa con rapidez y gran cuidado, gracias a una red de instaladores cualificados



# CARACTERÍSTICAS TÉCNICAS

El elevador ECOVimec cuenta con tecnología y coeficientes de seguridad de primer nivel.

ECOVimec es un elevador ÚNICO:

- Elevador eléctrico ecológico, en conformidad con la Directiva Máquinas 42/2006.
- En caso de falta de suministro eléctrico, regreso automático al piso.
- Sin contrapeso.
- MRL Machine Roomless (sin cuarto de máquinas).

ECOVimec	
Capacidad	hasta 400 Kg
Recorrido máximo	5 paradas (14,6 m)
Velocidad	0,15 m/sec

- Techo de la cabina **portante** (120 kg ).
- Bloqueo de seguridad mecánico en la fosa, con bloqueo eléctrico y alarma luminosa intermitente con rearme manual.
- Bloqueo de seguridad mecánico en el extrarecorrido y bloqueo eléctrico.
- OSG (Over Speed Governor): **limitador de velocidad** con intervención paracaídas y microinterruptor con rearme manual
- Control de tensión de las correas de tracción, con parada eléctrica.
- OLC (Over Load Control): **control de carga** y bloqueo de la máquina en caso de carga superior a los límites previstos
- Maniobra de emergencia eléctrica (batería de 36 V) en caso de falta de suministro eléctrico.
- Mantenimiento simple, directamente en la cabina (panel botonera).

## EN LA CABINA:

- Barrera de fotocélulas de rayos infrarrojos en los lados de entrada, en caso de ausencia de paredes.
- Dispositivo de **comunicación con el exterior**.
- Indicador de sobrecarga (Over Load).
- Botones de 50 x 50 mm, , braille e indicación de piso estándar.
- Altura accesible de los botones de mando acorde a EN81-41
- Botones iluminados con color identificativo del estado del elevador.
- Botón de emergencia.
- Luces de barras de leds de bajo consumo.
- Mandos con maniobra pulsación constante y cabina dotada de barreras de fotocélulas de rayos infrarrojos.
- Mandos de pulsación automática, en caso de paredes y puerta en la cabina.

## CARACTERÍSTICAS GENERALES

- Sistema de tracción y **control en la base**
- Tracción con **correa dentada**
- Motor de tracción trifásico **1,5 kW**, 220 V, 50 Hz
- Inverter de control monofásico IN/trifásico OUT 2.2 kW
- Tracción eléctrica
- **Llegada** al piso y **parada suave** con sistema Soft
- Tensión de alimentación auxiliar: 24 VCC
- Llave mecánica de habilitación a bordo, en el teclado
- Número máximo de accesos: 6
- Número máximo de accesos en el piso: 2
- Cerraduras eléctricas de seguridad
- Mandos de llamada al piso automática (Simple Touch)
- Fosa de 120 mm (mampostería) o de 140 mm (con estructura autoportante)
- Grupo máquina – Espacio técnico (entre la pared y la cabina): 310 mm
- Huída mínima estándar: 2.450 mm
- Huída mínima con puerta de cabina motorizada: 2.600 mm
- Dimensiones de plataforma disponibles: 10
- 2 estándar : 1.400 x 1.100 – 1.250 x 1.000
- 4 opcionales: 900 x 900 – 1.000 x 1.250  
1.250 x 1.250 – 1.400 x 1.000

## OPCIONES

- I-button (llave electrónica) para la codificación de accesos independientes
- Síntesis de voz al llegar al piso
- Gong al llegar al piso
- Marcador telefónico con 5 números memorizables
- Display en la cabina
- Display en el piso
- Asidero para lugares públicos y usuarios con discapacidad
- Puertas automáticas telescópicas en la cabina y en el piso
- Puertas motorizadas
- Espejo horizontal
- Espejo vertical

## CONFIGURACIÓN ESTÁNDAR

- Cabina con paredes de serie color gris (a petición, beige, rojo, azul, acero, ciliegio)
- Suelo de goma antideslizante gris
- Teclado a bordo y en el piso con botones de 50 x 50 mm y braille, sin display
- Iluminación de techo bajo consumo, con barra de leds
- Puertas de piso paneladas con mirilla VIMEC 7040





## CON PUERTA TELESCOPICA

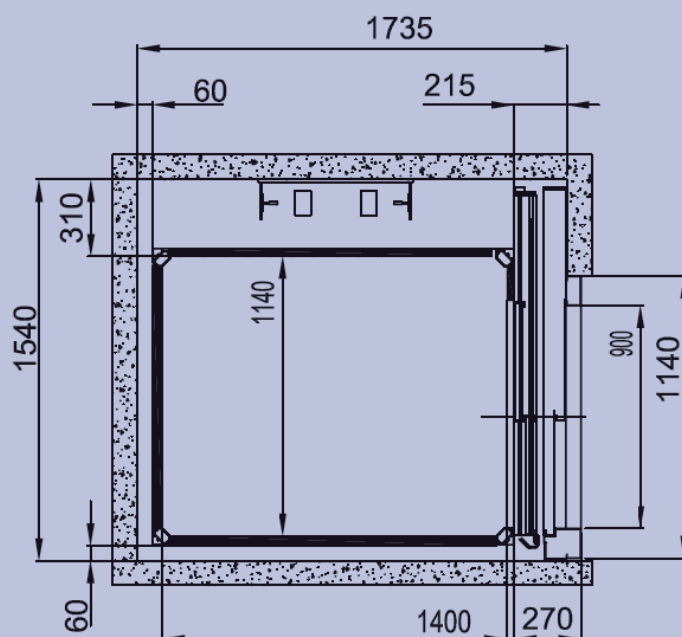

## ECOVimec versión HL (Heavy Load)

La versión HL (Heavy Load) [Carga pesada] de ECOVimec tiene una **mayor capacidad**, de hasta 500 Kg. Los acabados disponibles para la versión HL son los mismos que en ECOVimec, el equipo utiliza un motor más potente (2,2 kW) y la estructura es más fuerte y resistente.

La plataforma de este modelo puede ser de dos tamaños: 1460x1170 mm y 1300x1030 mm.

A disposición también la solución con contrapeso (sólo 150 kg), ideal para usos particularmente intensos.

Dedicado a los mercados Extra UE

ECOVimec - versión HS (High Speed)

La versión HS (High Speed) [Alta velocidad] de ECOVimec ofrece más velocidad (0.26 m/s) y más capacidad (500 kg).

Los acabados disponibles para la versión HS son los mismos que en ECOVimec, el equipo utiliza un motor más potente (2,2 kW) y la estructura es más fuerte y resistente.

La plataforma de este modelo puede ser de dos tamaños: 1460x1170 mm y 1300x1030 mm.

La versión HS siempre lleva contrapeso (solo 150 kg).

